



富士テクノロジーシステム株式会社

会社概要

富士テクノロジーシステム株式会社 概要

会社名／富士テクノロジーシステム株式会社

設立／昭和61年1月11日

資本金／1億2,500万円

従業員／150名

事業所／●本社：名古屋市中区 TEL:052-203-5550
 ●東京事業所：東京都千代田区 TEL:03-5821-2261
 ●刈谷事業所：愛知県刈谷市 TEL:0566-62-8885

URL／<http://www.fujitech.co.jp/>

主要取引先／

- ・株式会社IHターボ
- ・旭硝子株式会社
- ・株式会社シマノ
- ・ソニーモバイルディスプレイ株式会社
- ・株式会社豊田自動織機
- ・豊田ハイシステム株式会社
- ・学校法人中西学園
- ・南山大学
- ・富士通株式会社
- ・富士通エフ・アイ・ピー株式会社
- ・株式会社富士通エフサス
- ・株式会社富士通中部システムズ
- ・株式会社ワンビシアーカイブズ

(50音順)

ITシステムインテグレーション事業



お客様と直接接点を持つことによりニーズを的確に捉え、お客様に最適なシステムを構築し、提供致します。大型汎用機からUNIX、PC等のオープン系、マイコン制御にいたるまで、オールマイティな技術開発力を有しており、常に、使いやすさ、性能、スピードを追求しています。

デジタルエンジニアリング事業



CAD/CAMのスペシャリストとして、21世紀のものづくりをリードしています。次世代CAD/CAM技術を「デジタルエンジニアリング」として位置付け、設計・金型製作・NCプログラミングなどに関する最高水準の技術提供をめざしています。RPIによる試作や治具の設計・製作も行います。

人材派遣事業



秘書や経理などの事務処理スタッフ、プログラマー、システムエンジニア、CADオペレーター、CADインストラクターなどの豊富な現場経験を持つスタッフを多数確保し、即戦力として優れたスキルを持つ人材を派遣しています。常に企業ニーズを的確に把握し、より信頼性の高い人材派遣事業を展開しています。

企業使命

◇業務・経営の効率化へ、プロセス革新へ

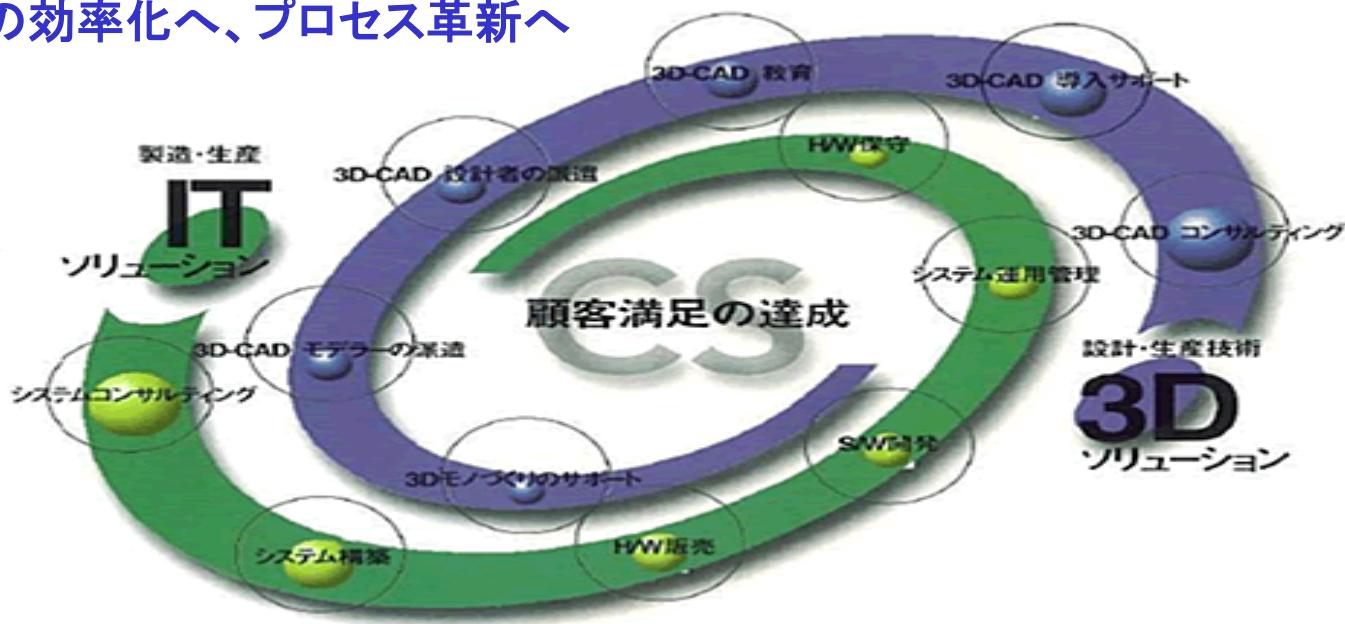

私たちは基本的に2つの流れのソリューションを確立しています。

ひとつは、現場から経営にいたる様々な工程の効率化・最適化を目的とした[ITソリューション](#)。

ITの確かな基盤ノウハウをもとに、お客様が抱える問題点を把握し、解決のための最適システムを構築。

システム導入後の運用・改善も含めたトータルなソリューションがお客様から信頼されているところです。

製造を中心に流通・医療・金融・公共など、豊富な経験を持つ私たちは業種を問わず、全方位的に対応します。

もうひとつは、製造業における設計・生産技術分野の業務革新を目的とした[3Dソリューション](#)。

先進の3D技術を核に3D-CADの活用法から導入・運用・教育・人材の派遣まで、お客様が3D-CADによる効率化を実感されるまでトータルに支援します。

この2つのソリューションを軸に私たちは、お客様のニーズに即した最適なソリューションをご提案。

各現場の業務効率化から開発に特化したデジタルエンジニアリング業務まで、高いクオリティをお約束します。

ITソリューションご紹介

事業概要

● ITインフラ構築（汎用機／オープン系）

当社のノウハウを生かし、現状調査から、商談提案、設計、構築、導入、安定稼働までトータルのサポートいたします。

● システム運用管理（汎用機／オープン系）

常に最適化を図り、高品質かつ安定したシステム運用管理を実現します。

- ・汎用機、サーバ、ネットワーク機器の運用管理。
- ・インフラ構築、開発経験者によるヘルプデスクサポート。

● システム開発（汎用機／オープン系）

オープンからレガシーまでユーザーニーズに合った開発をいたします。

わが社の強み

● 技術力

富士通パートナーとして長年培った大型汎用機やオープン系の高いインフラ技術力。

- ・ベンダー常駐経験者多数（全体比率：77%）
- ・ベンダー常駐率（全体比率：43%）

● 品質

ITILや富士通SDEMに準拠した高品質なITサービスをご提供いたします。

- ・ITILファンデーションの全員取得を目指しています。
- ・ヘルプデスクにてITILに準拠した作業を実践しています。

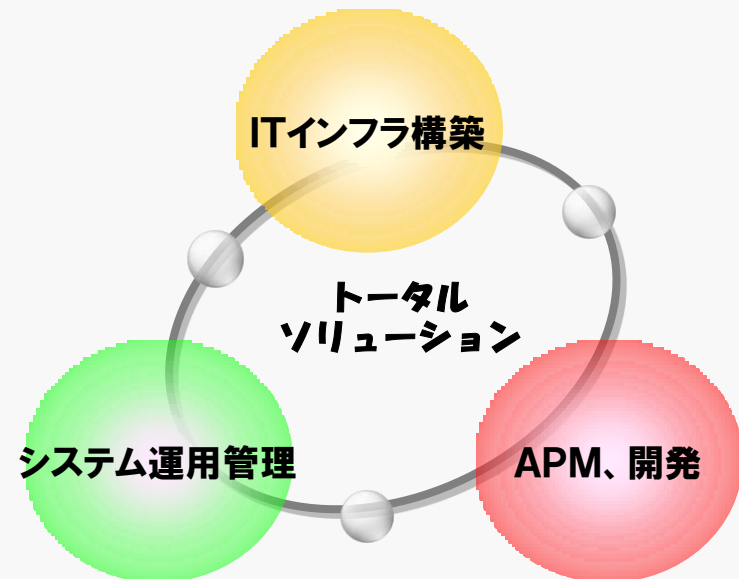

ITソリューションご紹介

●システム開発

生産管理システム、運送システムの開発実績がございます。

又、様々なフレームワークでの開発環境にも対応致します。

過去の開発実績

お客様	システム	開発言語	データベース	フレームワーク	ツール類
製鉄業	部品表	VC++、Java	Oracle	Seasar2	
倉庫業	顧客製品開発	Java	Oracle	Struts	
倉庫業	WMS連携システム	Java	Oracle		
倉庫業	システム間連携	Java、VB.NET	Oracle	Struts	DataSpider
倉庫業	トレサビ	VB.NET	Oracle		
製造業	エネルギー計量システム	VB.NET	SQL Server		FA Engine
製造業	パーツカタログ	HTML、VC++			SGV
物流・倉庫業	国内倉庫業務システム	Java	Symfoware	Intarfrm	Intarfrm、Interstage List Creator
公共	燃料統括搬送	Pro*C	Oracle		
物流・倉庫業	倉庫管理	VB.NET、Access	SQL Server		
製造業	技術情報管理	Access	SQL Server		
製造業	製品輸送管理システム	Access	Access		

ITソリューションご紹介

事例紹介

●システム開発[物流倉庫業]

大手倉庫・物流業様の国内向け倉庫業務システムのダウンサイジングに伴い、「INTERFARM」を利用してのJavaでの開発を実施。

入庫サブシステムの開発を請負いUI工程からOTの工程に至るまでの開発を担当。

ご要望	
①	複数あるサーバの導入／運用管理コストを減らしたい。
②	ハードウェア保守が切れたサーバのシステムを継続利用したい。



効果	
①	複数あるサーバを1台に集約して導入／運用管理コスト削減に成功。 またリソースに余裕がある複数のサーバを1台のサーバに集約することにより、リソースの最適化にも成功。
②	サーバを購入することなく、既存のVMwareサーバに移行してシステムの継続利用に成功。 また省スペース化、省電力にも成功。

★タブレット・クラウド活用 「Smart Partner」シリーズ

営業支援

Smart Partner **for Apparel** (フォー・アパレル)
 ～商品画像を素早く照会、商談効率を高めます～

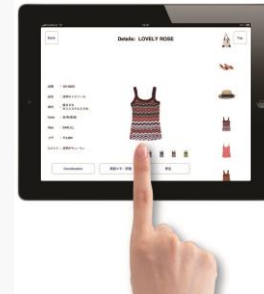

店舗管理

Smart Partner **upTenpo** (アップテンポ)
 ～ショップのリアルタイム店舗管理をiPadで実現します～



勤怠管理

Smart Partner **timePad** (タイムパッド)
 ～低コストで勤怠管理システムを導入できます～



3Dソリューションご紹介

事業概要

CAD導入教育

- オリジナルテキストを使用した基本操作教育
- 業種別などへの個別対応

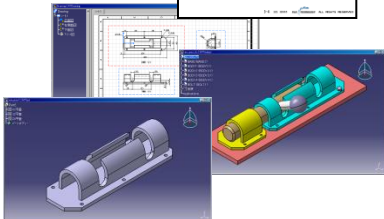
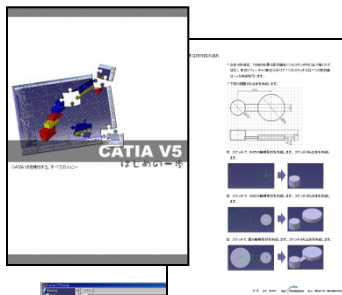

DB(標準部品等)作成

- 使用頻度の高い部品をあらかじめ作成

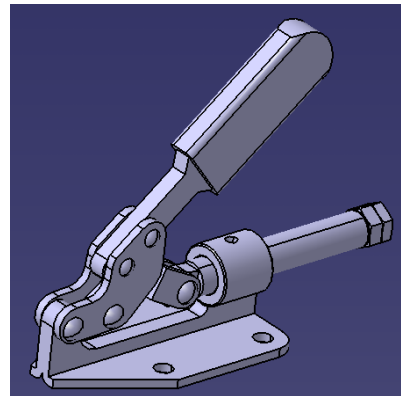
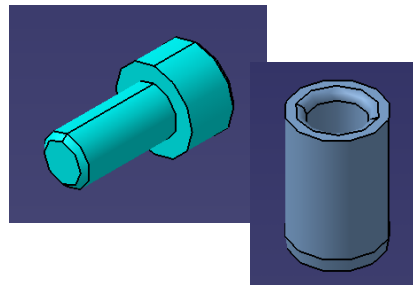

サポート

- サポートデスクとしての仕事
 - ・CAD操作サポート
 - ・PDM操作サポート
- その他の仕事
 - ・各種申請の受付、処理
 - ・PC、ソフト、ディスクなどのインフラ管理
 - ・システム運用ルールの立案・実施
- 設計支援
 - ・間隙／干渉チェック
 - ・歩留まり計算



人材派遣事業 ご紹介

必要なときに必要なだけ即戦力となる人材を確保したい…。

豊富な経験を持つスタッフを多数確保し、突発的なスタッフの補充から、即戦力スタッフの確保までシビアな企業ニーズにお応えいたします。

一般事務はもちろんのこと、英文事務、貿易事務など高いスキルを必要とするニーズにも対応しております。

職種

一般事務
 営業事務
 貿易事務
 英文事務
 データエンター
 秘書
 受付
 通訳
 翻訳
 CAD
 DTP
 システムエンジニア
 プログラマー
 ヘルプデスク

